

# 4K スタンダードディスプレイ

## J-SM21 シリーズ

### 取扱説明書



## 目次

使用上の注意.....	1
1. 初期設定.....	2
1.1. 内容物.....	2
1.2. 各部の説明.....	3
1.3. リモコン.....	4
1.4. 入力切替.....	4
1.5. 設置.....	5
2. 設定メニュー.....	6
2.1. 設定（画像）.....	6
2.2. 設定（機能）.....	7
3. スロットイン PC の取付 ※オプション.....	9
4. トラブルシューティング／FAQ.....	11
5. 仕様.....	12
6. 保証規定.....	13

## 使用上の注意

このたびは、ジャトー株式会社製品「スタンダードディスプレイ」をご購入いただき、まことにありがとうございます。

取扱説明書をお読みのうえ、正しく安全にお使いください。

- 日本国内での使用電源は、AC100V です。  
電源コードは本機に付属のもの以外は使用しないでください。
- 電源プラグを保護接地があるコンセントに接続し、アースは確実に行ってください。
- 温度の高い所、湿気やほこりの多い所に置かないでください。
- 火気、水気に近づけて設置しないでください。
- 機械には高電圧がかかっていますので、勝手にケースを開けないでください。
- 装置の液晶画面は壊れやすいです。輸送や設置の過程で、注意してください。  
重い圧力をかけないでください、硬い物体を叩いたり、力を加えたりしないでください。  
お客様によって引き起こされたスクリーンの損傷に対して責任を負いません。
- 鋭利なもの、金属、液体を信号コネクタや通風孔に入れたり、接触させたりしないでください。
- Microsoft、Windows は、米国 Microsoft Corporation の米国およびその他の国における登録商標です。
- 記載されている会社名、製品は各の登録商標または商標です。
- 仕様および外観などは、改良のため予告なく変更することがあります。

# 1. 初期設定

## 1.1. 内容物



ディスプレイ本体



電源コード



リモコン



Quick Reference Guide (英文)



壁掛けブラケット (裏面)



ビス、ボードアンカー

## 1.2. 各部の説明



各接続コネクタ名称

	名称	備考
①	リモコン受光部	※埋め込み設置などで覆い隠さないようにして下さい。
②	メンテナンス用	使用不可
③	メンテナンス用	使用不可
④	AUDIO OUT	音声ミキサー、アンプ付きスピーカー等
⑤	AUDIO IN	外部パソコンなど
⑥	AV IN (CVBS)	※コンポジット映像信号
⑦	VGA IN	外部パソコンなど
⑧	DVI IN	
⑨	HDMI IN	外部映像機器など
⑩	USB2.0	映像ファイル、音声ファイル、画像ファイル、等

### ※設置時の注意

①リモコン受光部は裏面の接続コネクタ部分に有りますので、埋め込み設置など含めて受光部を覆い隠さないようにご注意願います。

### 1.3. リモコン

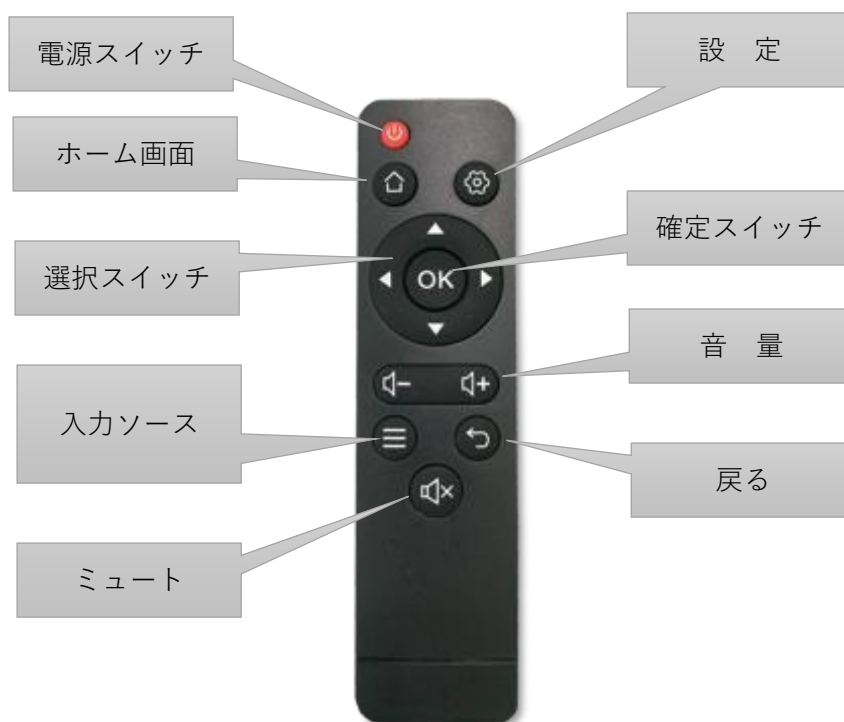

※電池は単4電池×2本です。付属されていません。

### 1.4. 入力切替

リモコンの  を押すと入力ソースが出てきます。



を押して選択します。

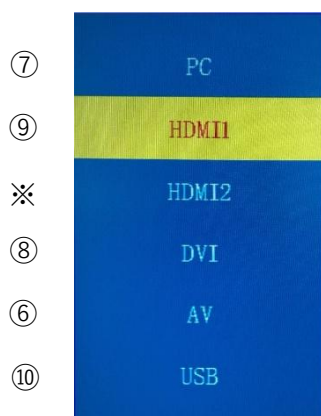

各番号は、「1.2. 各部の説明」の項の各接続コネクタ名称の番号に該当します。

**※HDMI2はスロットインPC (Win11、オプション) 専用になります。**

## 1.5. 設置

### ① 設置方向

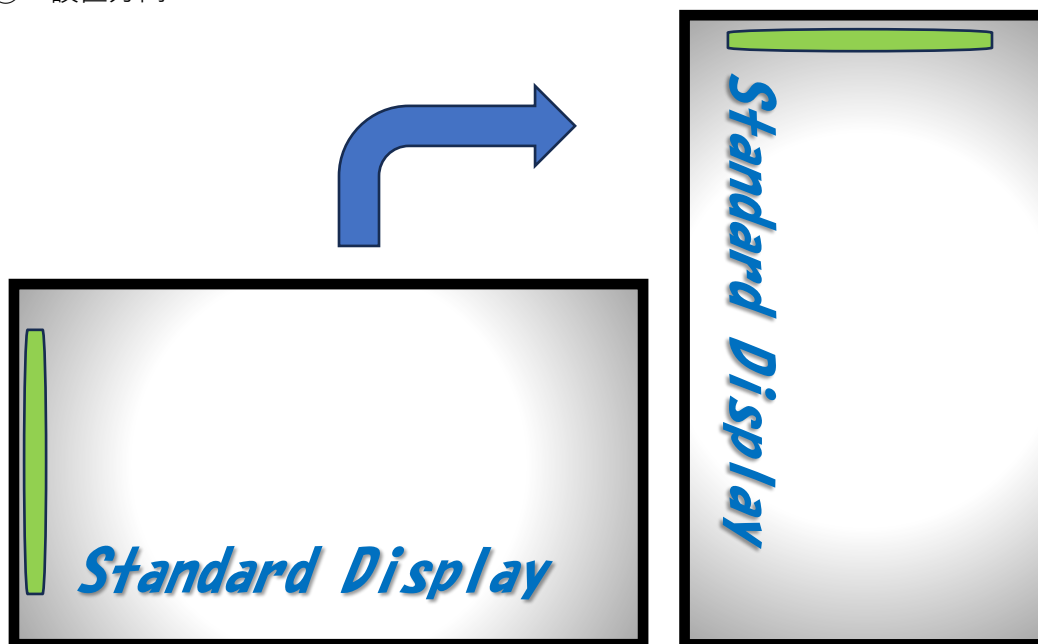

<横置き設置>

<縦置き設置>

必ず、正面から見て左側面を上側になる様に時計回りで設置して下さい。  
誤った設置方法は故障の原因になります。

(注意)

縦置き設置の場合、表示するコンテンツは縦置きに合わせたコンテンツで運用をお願いします。

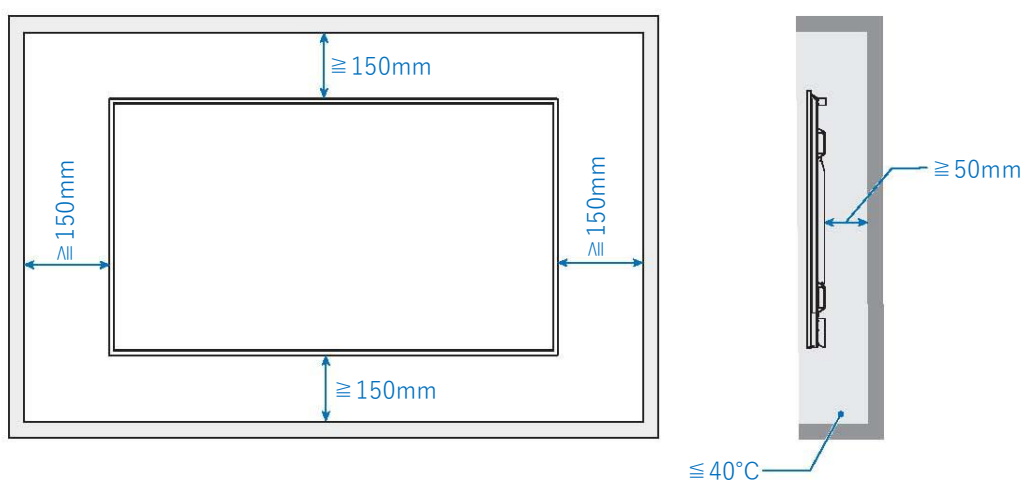

### ② 埋込設置の注意



設置環境によりますので規定の距離はありませんが、動作保証温度の上限が40°Cのため、液晶パネルを含めた本体周辺温度が40°C以下になるように冷却ファン、通気口を設けるなど、適切な換気を行ってください。

## 2. 設定メニュー

### 2.1. 設定（画像）



リモコンで「設定」スイッチ  を押すと設定メニューが画面上に表示されます。  
一番上の黄色の枠が  この状態の時が「画像設定」になります。  
リモコンキー（上下左右、OK）で設定します。 



- ① Picture Mode：画像モード  
「Standard」→「Soft」→「User」→「Vivid」の変更ができます。
- ② Contrast：コントラスト  
50 からの数値の増減で変更できます。
- ③ Brightness：輝度  
50 からの数値の増減で変更できます。
- ④ Color：色相  
50 からの数値の増減で変更できます。
- ⑤ Sharpness：シャープネス  
50 からの数値の増減で変更できます。
- ⑥ Color Temp：色温度  
「Middle」→「Warm」→「User」→「Cool」の変更ができます。

- ⑦ Aspect Ratio : アスペクト比  
「16 : 9」 → 「Zoom1」 → 「Zoom2」 → 「Just Scan」 → 「4 : 3」 の変更ができます。
- ⑧ Noise Reduction : ノイズリダクション  
「Middle」 → 「Hight」 → 「OFF」 → 「Low」 の変更ができます。
- ⑨ Screen : 画面位置  
「H-Position」、 「H-Size」、 「V-Position」、 「V-Size」 の変更ができます。

## 2.2. 設定（機能）

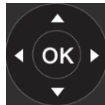
リモコンで「設定」スイッチ  を押すと設定メニューが画面上に表示されます。  
一番上の黄色の枠が  この状態になる様に左右キーで選択します。  
リモコンキー（上下左右、OK）で設定します。 



- ① Osd Language : 設定メニューの言語  
English（英語） ←→ 中文の切り替えができます。
- ② Osd Duration : 設定メニューの表示時間  
設定メニューが変更しない状態が続いた場合にメニューが画面から消えるまでの時間  
「off」 → 「5 秒」 → 「15 秒」 → 「30 秒」 の設定ができます。
- ③ Backlight : バックライト  
「MODE1」 → 「MODE2」 → 「MODE3」 の変更ができます。

- ④ Turn Off Auto : 映像入力が無信号になってから電源 OFF (スタンバイ) 連動になるまでの時間を設定できます。「off」→「10 秒」→「30 秒」→「60 秒」

「off」以外の設定で、本機能で電源 OFF (スタンバイ) した状態の時に、選択されている入力へ再び映像が入ると電源 ON します。



(注意)

- 本機能により 電源 OFF (スタンバイ) した場合に限りです。リモコン操作で電源 OFF (スタンバイ) した場合は映像が入力しても起動しません。その場合はリモコンで電源 ON してください。
- 前回電源 OFF (スタンバイ) 時に選択されていた映像入力の信号に対しての動作に限ります。選択されていない入力に信号が入っても、電源 ON はしません。

- ⑤ EDID Switch : EDID バージョンの変更  
「EDID 2.0」(初期値) → 「EDID 1.4」の切り替えができます。

- ⑥ Screen Protect : スクリーンセーブ機能  
一定時間ごとに画像を画面上で僅かに移動したり揺らしたりして画面焼き付き防止効果に寄与します。

設定時間 : 「Off」→「1 分」→「5 分」→「10 分」→「30 分」→「60 分」

- ⑦ Restore Factory Default : 工場出荷時のデフォルトに戻す  
工場出荷時のデフォルトに戻すことができます。

### 3. スロットイン PC の取付 ※オプション

本体背面のスロットに Windows がインストールされたオプションのスロットイン PC (OPS 規格) モジュールを取り付けることで、Windows システムも利用出来るようになります。

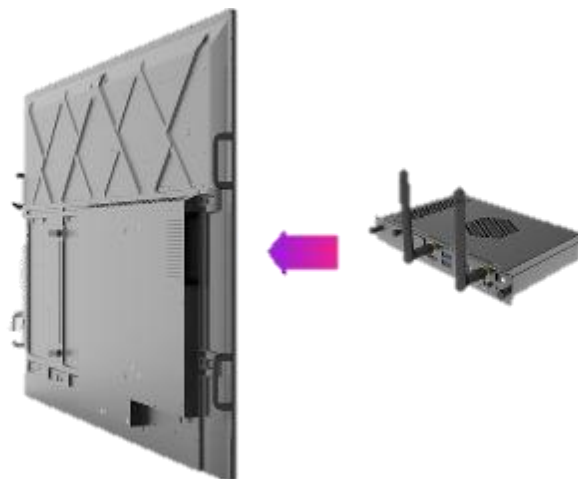

#### ① スロットイン PC モジュールの取付

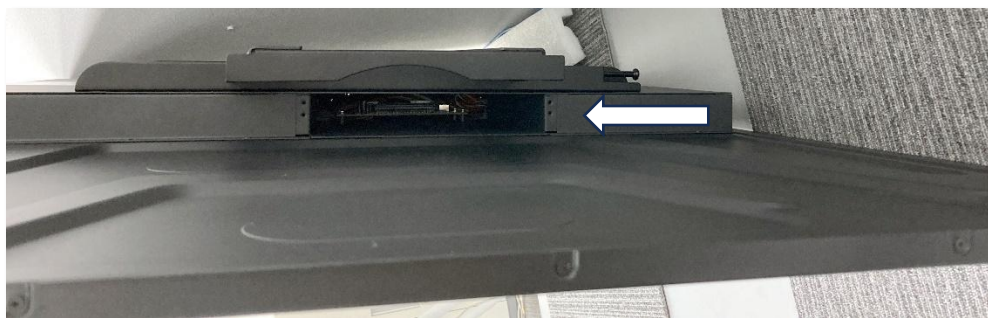

- 本体背面の横にスロットイン PC モジュールの取付スロットが有りますので、本体の主電源が OFF の状態で取付方向に注意してスロットイン PC モジュールを取り付けて下さい。

※機種によって取付位置が違う場合があります。

#### ② Windows への切替

Windows へ切り替える場合、本体の入力選択をリモコンで「HDMI2」へ切り替えます。

**※HDMI2 はスロットイン PC (Win11、オプション) 専用になります。**

(注意)

- 有線又は無線 LAN の接続をお願いします。
- Windows の各種設定、運用はお客様側対応をお願いします。
- **本機にはタッチパネル機能がありませんので、Windows の操作はマウス&キーボードを直接スロットイン PC に接続して操作を行ってください。**

- Windows が稼働している状態で、主電源スイッチでの OFF は行わないで下さい。※シャットダウン処理が出来ません。
- リモコンでモニター電源 OFF（スタンバイ）すると、Windows が稼働している場合は自動でシャットダウン処理を経て Windows も OFF になります。
- スロットイン PC 本体に小さな電源スイッチがあり、単独で ON/OFF できます。
- リモコンでモニター電源 ON と同時にスロットイン PC も ON（稼働開始）にする場合、Windows の BIOS 設定の変更が必要になる場合があります。

BIOS 設定項目：

Windows 立ち上げ時に所定の方法で BIOS 画面に入ってください。

※BIOS 画面に入るのは Win 機種によって少し違う場合があります。

（例）Windows 立ち上げ時にキーボード「F2」キーや「DEL」キーを連打する、など  
（注意）

マウス&キーボードを直接スロットイン PC に接続して操作を行ってください。

#### ◇BIOS 設定 「Advanced」 設定：「AC Power Loss」 → (Power on)

BIOS 設定画面

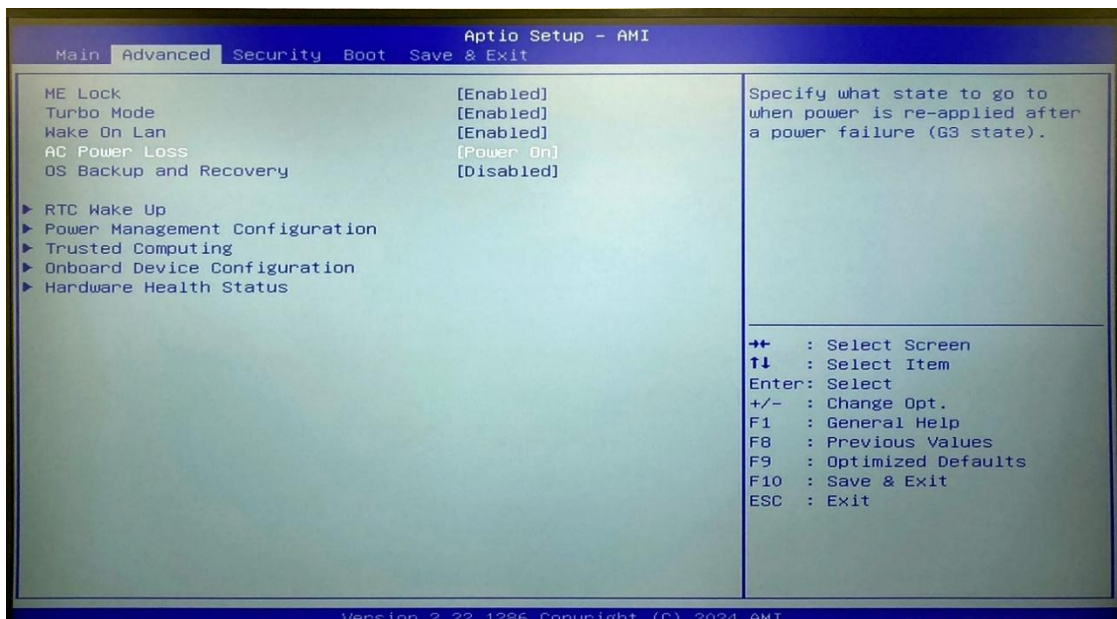

## 4. トラブルシューティング/FAQ

症状	確認事項	参考ページ
電源が入らない	電源コードが正しく接続されていますか？	P3
	主電源が ON になっていますか？	P3
	リモコンが正しく受信していますか？	P3、4
電源が自動的に切れる	Turn Off Auto：映像入力が無信号になったら電源 OFF の設定になっていませんか？	P8
映像が表示されない	電源コードが正しく接続されていますか？	P3
	主電源が ON になっていますか？	P3
	電源は入っていますか？	
	選択した入力端子に機器が正しく接続されていますか？	P3、4
	選択している入力（入力選択）は合っていますか？	P3、4
	入力している機器から正常に映像出力されていますか？	
映像が途中で乱れる	Screen Protect：スクリーンセーブ機能が ON になっていませんか？	P8
	選択した入力端子に機器が正しく接続されていますか？	P3、4
色がおかしい	選択した入力端子に機器が正しく接続されていますか？	P3、4
画面に「信号無し」と表示される	選択した入力端子に機器が正しく接続されていますか？	P3、4
	入力している機器から正常に映像出力されていますか？	
リモコンが操作できない	リモコンに電池が正しく入っていますか？	P4
	リモコンの電池が消耗していませんか？	
	リモコンが正しく受信していますか？	P3、4
	リモコンを受光部（裏面下部）に近づけて試してください。	P3、4
	リモコン操作を少し間合いを空けて再度試してください。	
映像は映るが音声が聞こえない	音量がかなり低く設定されていませんか？	P4
	ミュート状態になっていませんか？	P4
	外部出力（外部スピーカー）の場合は、音声接続が正しく出来ていますか？	P3
	パソコン（VGA+AUDIO IN）の場合、AUDIO IN への接続が正しく出来ていますか？	P3
音声が片方からしか出ない	外部出力（外部スピーカー）の場合は、音声接続が正しく出来ていますか？	P3
	パソコン（VGA+AUDIO IN）の場合、AUDIO IN への接続が正しく出来ていますか？	P3
音声が左右逆である	外部出力（外部スピーカー）の場合は、音声接続が正しく出来ていますか？	P3
	パソコン（VGA+AUDIO IN）の場合、AUDIO IN への接続が正しく出来ていますか？	P3
本体の電源 ON と同時にスロットイン PC（※OP）を稼働（電源 ON）したい	Windows 側の BIOS 設定を変更します。 Advanced 設定 - AC Power Loss → 「Power On」	P9
Windows（オプション）側の音が聞こえない	Windows 側の「設定」→「システム」→「サウンド」→「出力」で、スピーカーの種類が複数選択できる場合、他のスピーカーを選択してみてください。	

## 5. 仕様

	J-SM11021	J-SM9821	J-SM8621	J-SM7521	J-SM6521	J-SM5521
◆液晶パネル						
サイズ	110"	98"	86"	75"	65"	55"
バックライト	DLED					ELED
アスペクト比	16:09					
画面有効寸法	2436.5×1370.5 mm	2158.9×1214.4 mm	1895.0×1066.0 mm	1650.2×928.3mm	1428.5×803.5 mm	1209.6×680.4 mm
最大解像度	3840×2160					
画素ピッチ	0.6345mm	0.5622mm	0.4935mm	0.4296mm	0.372mm	0.63mm
最大表示色	約10.7億色(8-bit + Hi-FRC)					約1677万色, 99% sRGB
輝度 (標準値)	500 cd/m2	400 cd/m2	350 cd/m2			300 cd/m2
コントラスト比	1200:01		1100:01			1200:01
視野角	178° /178°					
応答速度	8 ms (G to G)					
パネル寿命	≥30000hrs					
◆接続端子	HDMI入力、PC (VGA) 入力、DVI入力					
	AV入力 (CVBS)					
	音声 (ST mini) IN、音声 (ST mini) OUT					
	LAN、USB2.0、RS232C					
	OPSコネクタ (80PIN OPS JAE)					
◆スピーカー						
内蔵数	10W + 10W		15W + 15W			
◆電源						
使用電源	100~240V 50/60Hz					
消費電力	850W	600W	550W	350W	280W	250W
スタンバイ時	≤0.5W					
◆重量とサイズ						
外形寸法	2477.1 x 1411.4 x 90mm	2193.4 x 1255.3 x 90mm	1951.6 x 1123.1 x 78mm	1705.4 x 984.4 x 78mm	1483.2 x 859.1 x 78mm	1233.4 x 704.7 x 49.7mm
質量	128kg	63kg	45.8kg	33.9kg	24kg	18.9kg
ベゼル色	Black					
キャビネット素材	アルミ合金、銅板					
取付穴ピッチ	1000 x 400mm		800 x 400mm	600 x 400mm	500 x 400mm	400 x 400mm
◆設置条件						
設置方向	横/縦					
連続稼働時間	24時間/日					
◆使用環境						
動作使用条件 温度	0°C~40°C					
動作使用条件 湿度	湿度：10% ~ 90% (結露のないこと)					

## 6. 保証規定

### ◇ 保証対象製品

ジャトー株式会社が販売する、J-SM21 シリーズが保証の対象となります。ただし、取付工事、付随工事、改造品は本保証対象外となります。

### ◇ 保証期間

納入日より 1 年間

尚、保証書不要の当社登録データに基づいて保証サービスをご提供しますので、保証書は添付していません。各種お問い合わせの際は、製品裏面に貼り付けの「製品型番 (Product No.)」「製造番号 (Serial No.)」が必要です。ご確認の上、下記にご記入しておいて下さい。

製品型番 (Product No.)	J-SM
--------------------	------

製造番号 (Serial No.)	
-------------------	--

### ◇ 保証規定

1. 取扱説明書、仕様書、クイックマニュアル、本体添付ラベル等の注意書に基づくお客様の正常なご使用状態のもとで保証期間内に万一故障した場合、無料にて故障箇所を当社所定の方法で修理させていただきます。なお、パソコン等の他機器との取り付け取り外し作業、ならびに天吊り設置、壁掛け設置、またはボックスへの内蔵設置等、特殊設置条件での取り付け取り外し作業については、本保証対象外です。また、本製品のハードウェア部分の修理に限らせていただき、お客様がご使用のソフトウェア、データ等の破損は保証致しかねます。更に、ネットワーク環境に起因するような動作速度等の不具合などは保証するものではありません。
2. 修理を行うために交換された旧部品等、または故障機本体は当社にて回収致します。又、修理又は交換に際して、お客様側でインストールされたソフトウェアやデータが消失する場合がございます。ソフトウェア、データ消失に関して保証できませんので、お客様側でバックアップコピーを取って頂き、保護したい個人情報を全て削除し、セキュリティパスワードを無効にして頂く必要があります。お客様側でインストールされたソフトウェア、データ等の再インストールはお客様側の責任において行って頂く様お願いします。
3. 本製品の故障、またはその使用によって生じた直接、間接の損害について当社はその責任を負わないものとします。また、故障により営業上の機会損失の補償は致しかねます。
4. 免責事項

以下の項目は免責事項として保証対象外となります。

- ① 製品型番 (Product No.)、製造番号 (Serial No.) のご提示がない場合。

- ② 製品仕様（環境・温度・湿度・接続方法など）に準じていない使用方法による故障および損傷。
  - ③ お客様による輸送、移動時の落下、衝撃等お客様の取扱いが適正でないために生じた故障、損傷。
  - ④ お客様による使用上の誤り、あるいは不当な改造、修理による故障および損傷。
  - ⑤ 火災、塩害、ガス害、地震、落雷、および風水害、その他天災地変、あるいは異常電圧などの外部要因に起因する故障および損傷。
  - ⑥ 車両・船舶等、煙・油煙たばこの煙埃の多い場所で使用された場合に生ずる故障及び損傷。
  - ⑦ 当社以外から購入・インストールされたハードウェアおよびソフトウェア、又はそれらとの組み合わせに起因する故障および損傷。
  - ⑧ 経年変化あるいは、使用損耗により発生する現象で、経年劣化の範囲に相当するもの（外装、塗装面、メッキ面、樹脂部分、スプリングのへたり、自然退色、劣化、錆、腐食、カビ変質、変色、その他類似の事由等）
  - ⑨ 本製品の機能及び使用の際に影響のない、液晶パネル、バックライトの経年変化による劣化（輝度の変化、色の変化、輝度と色の均一性の変化、残像、焼き付き、欠点の増加など）が生じた場合。
  - ⑩ 消耗部品(電池等)の損耗交換の部品代及びケーブル等の付属品類。
  - ⑪ 本体保存内容が何等かの理由により公となり、その結果生じるプライバシー侵害等に関する賠償。
  - ⑫ 設置した本体の落下や倒れた事による、物理的損傷・人的損害に関する不便・損害・被害。
  - ⑬ お客様のご希望により、当社から出張にて修理に伺う場合は、出張に要する実費を申し受けます。
5. ご不明の点は、当社の問い合わせ窓口にご相談ください。
6. 本保証は日本国内においてのみ有効です。

保証規定は予告なく変更させていただく場合がございますので、定期的に最新の保証規定をご確認ください。修理をご利用された場合は、最新の保証規定に同意されたものとします。

ウェブサイト：<https://interactive-display.jp>

および、上記 URL アドレスから掲載コンテンツを継承したアドレス

#### ◆ 問い合わせ窓口

製品ウェブサイト：<https://okv.jato-prod.com/>

ジャトー

Web：<https://www.jato.co.jp/contact/>

〒530-0053 大阪市北区末広町 1 番 22 号

**JATO** ジャトー株式会社

---

**JATO** ジャトー株式会社